

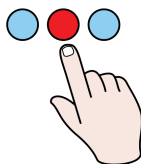

POLISEMICAS I

LECTURA COMPRENSIVA DE FRASES



Lola García Cucalón

INSTRUCCIONES

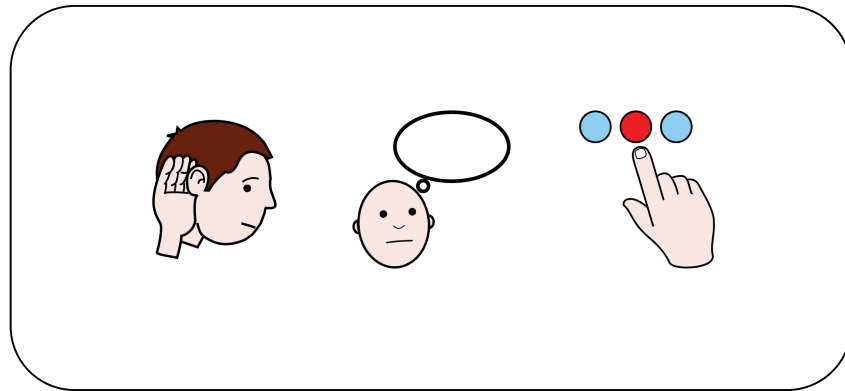

Escucha, piensa y señala la respuesta correcta

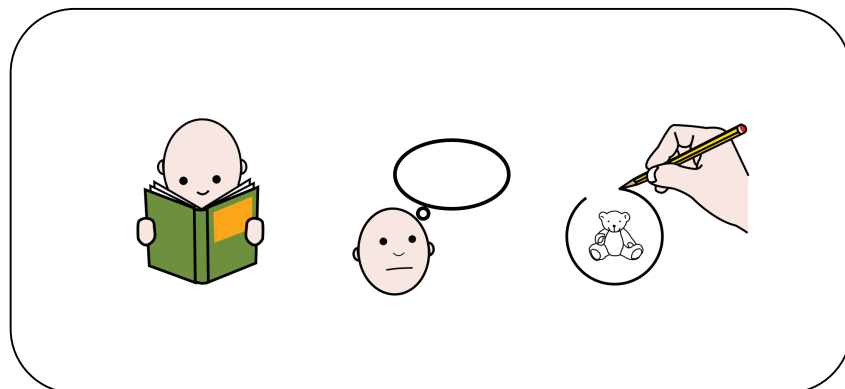

Lee, piensa y rodea la respuesta correcta

No me queda dinero en la **cartera**.



Pásame la **bota** para echar un trago.



Me echaré un **cubito** en el refresco.



Estaba muy elegante con **pajarita**.

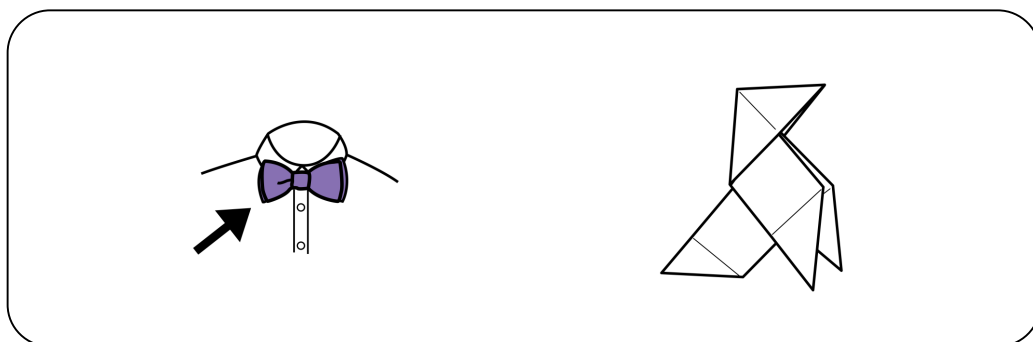

Le pusieron la **banda** por ser la dama de honor.

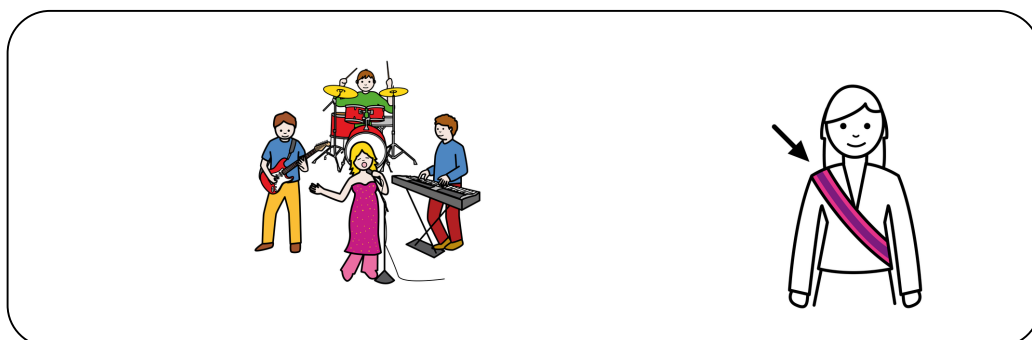

Mi tía Ángela es **castaña** como yo.



La **cazadora** abatió un ciervo.



Llegaremos antes al destino si cogemos el **metro**.

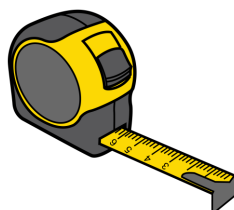

Me apetece comerme un **burrito**.

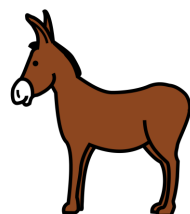

Coge el **gato** para cambiar la rueda.

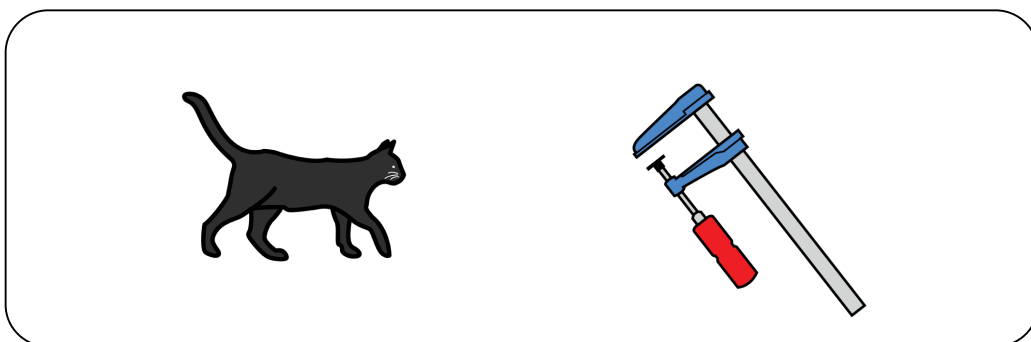

En la **parada** había mucha gente esperando.

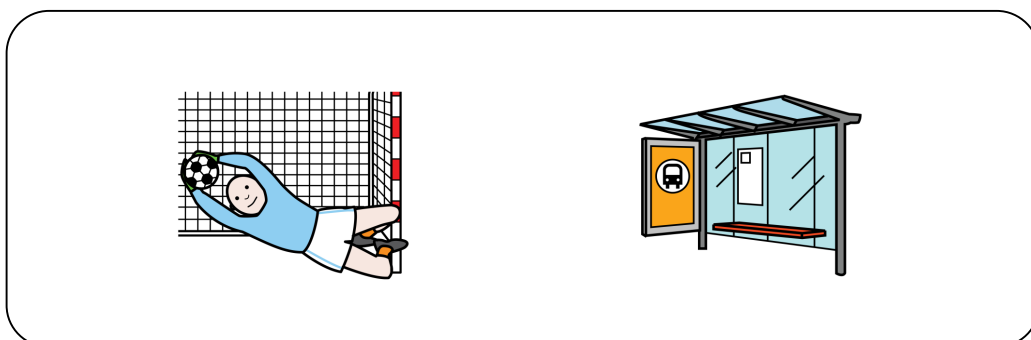

Le salió un **cardenal** del golpe que se dio.

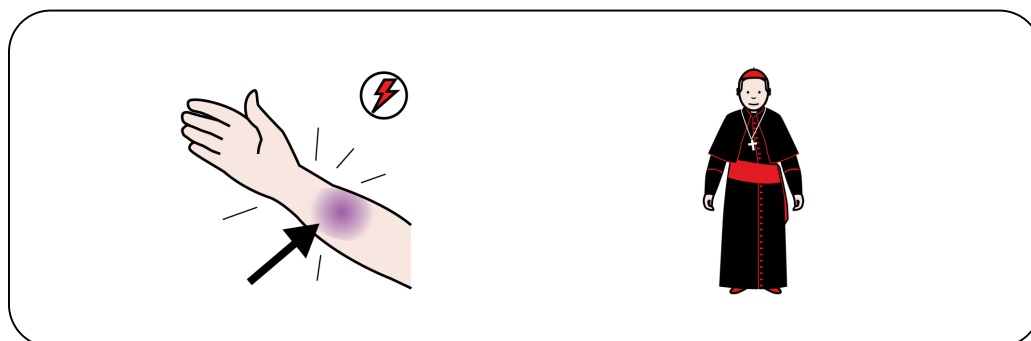

Necesito un **mono** para el trabajo en el taller.

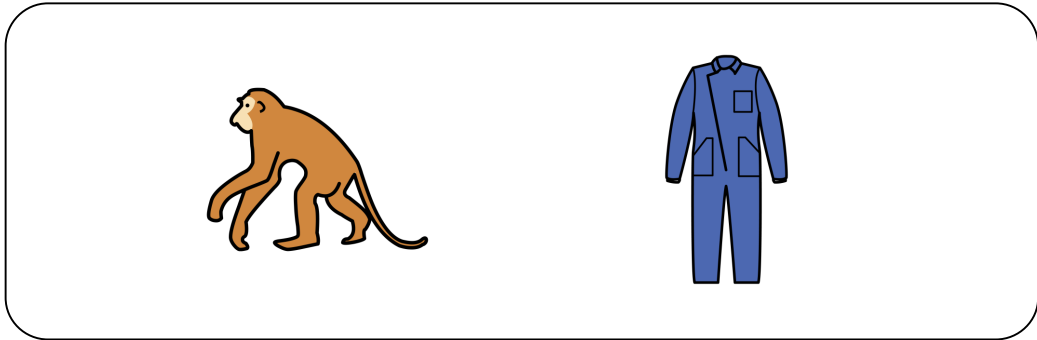

Se le rompió la **muñeca** y le escayolaron todo el brazo.

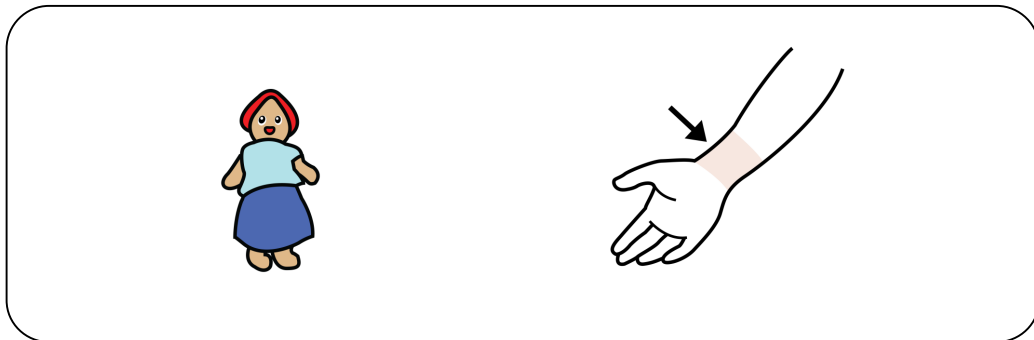

Limpia la **paleta** cuando termines el cuadro.

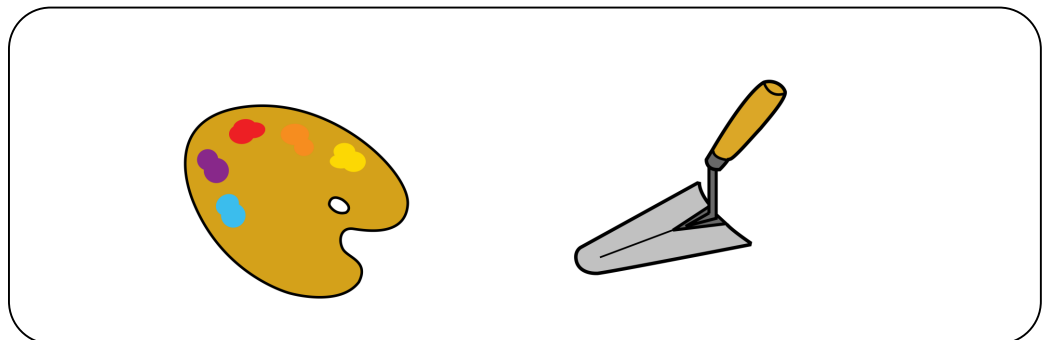

Han derribado un **caza** con un misil.

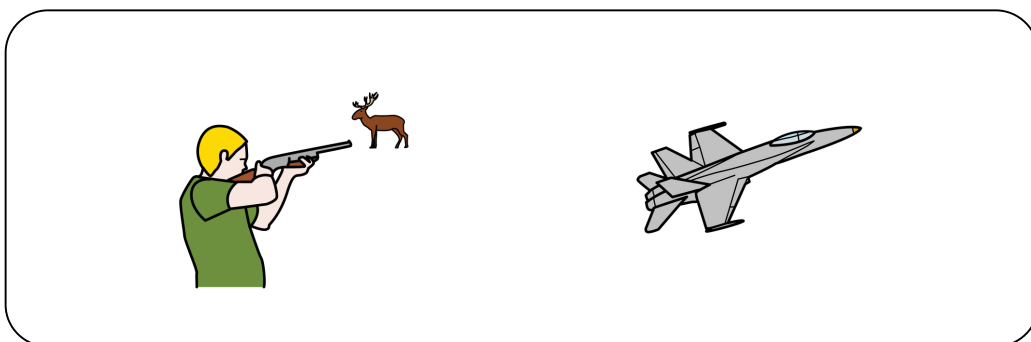

Compraré una **plancha** de vapor para la ropa.

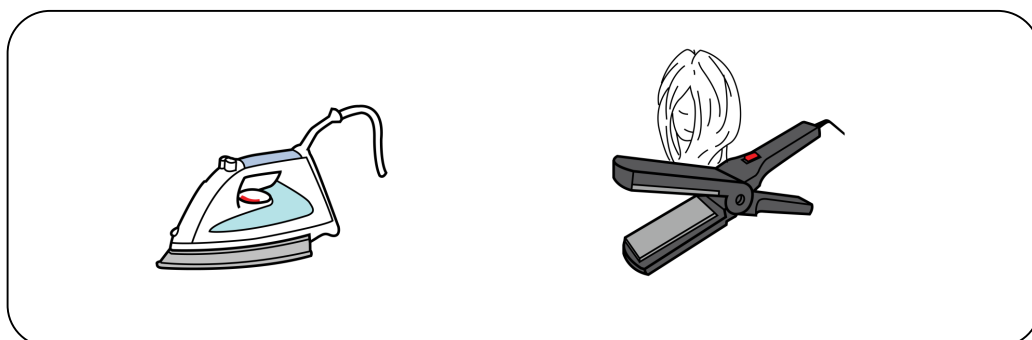

El suelo estaba lleno de **plumas** del loro.

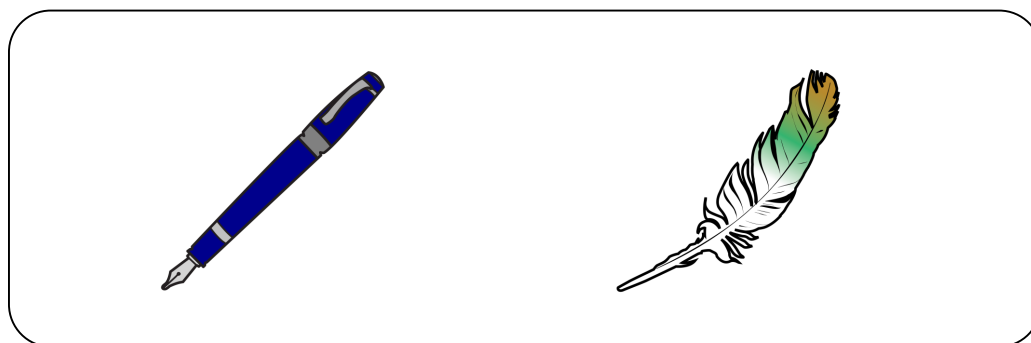

Se ha estropeado el **ratón**.



Los niños salieron al patio al oír la **sirena**.

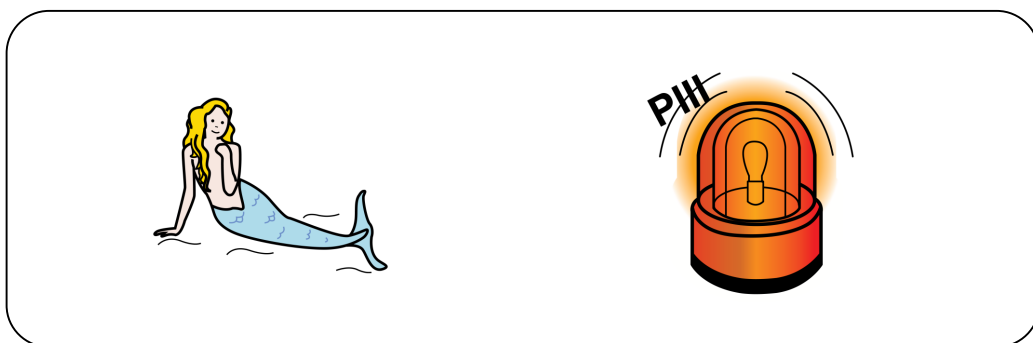

Desplegaron las **velas** cuando soplaba el viento.

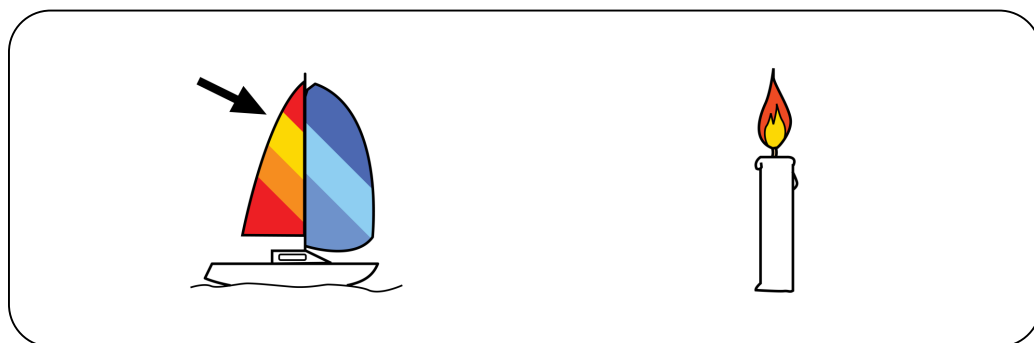

Plantaremos una **palmera** datilera.

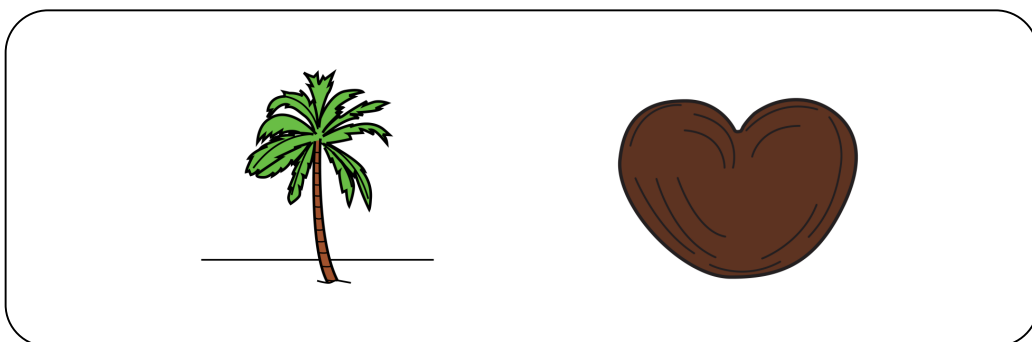

Ya no queda **algodón** en el botiquín.

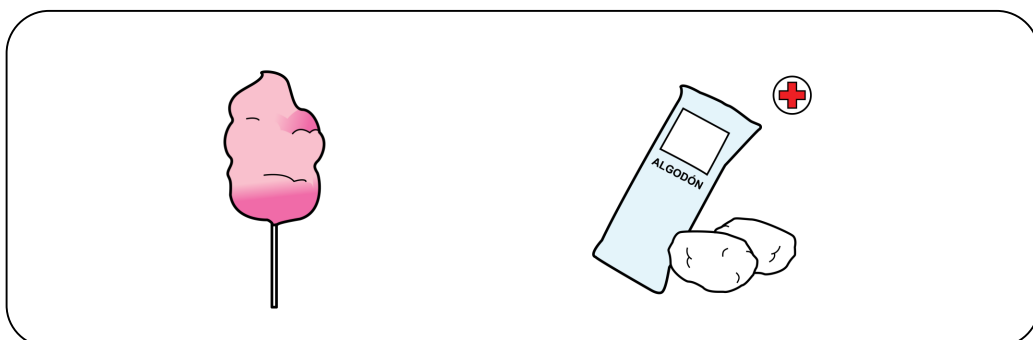

Había **cascos** de las cervezas tirados por el suelo.

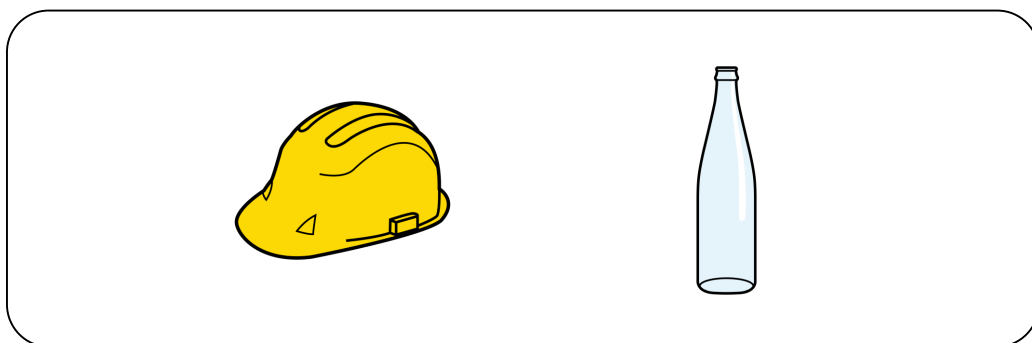

Esta noche echaremos una partida a las **cartas**.



La pata de la silla se puede pegar con **cola**.

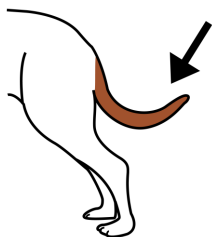

Mi tía está enferma del **corazón**.

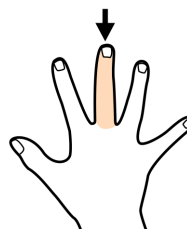
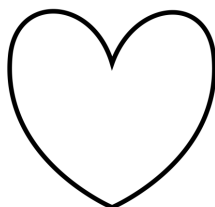

Si quieres, te enseño a jugar a la **oca**.

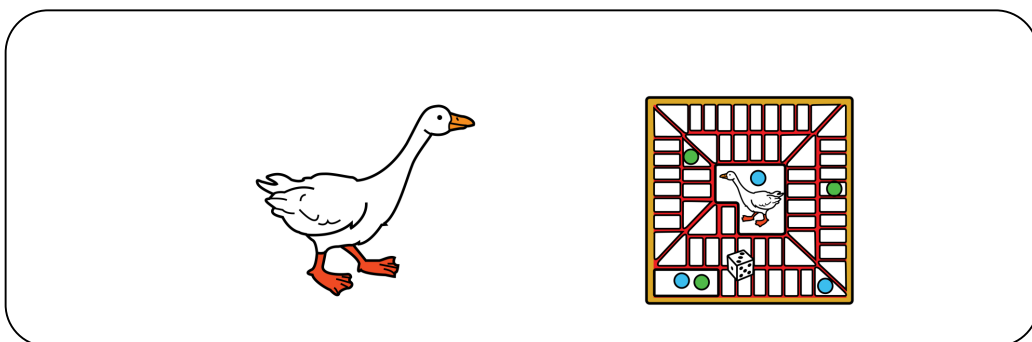

Ya he aprendido a hacer el **cubo** mágico.

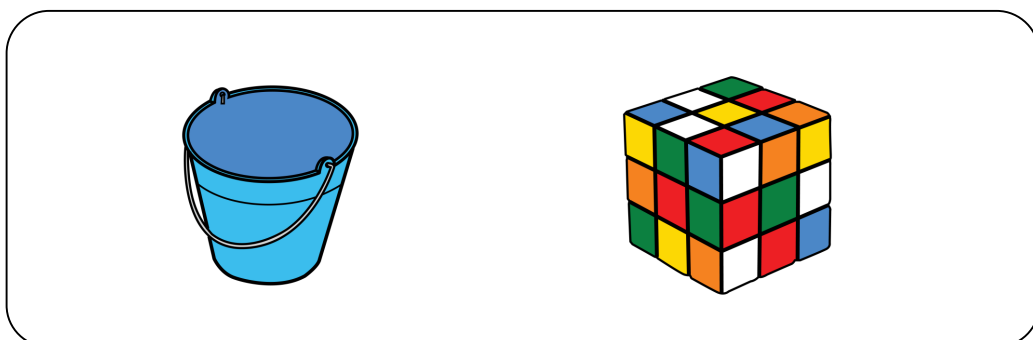

Fui al hospital a que me hiciesen la **cura**.

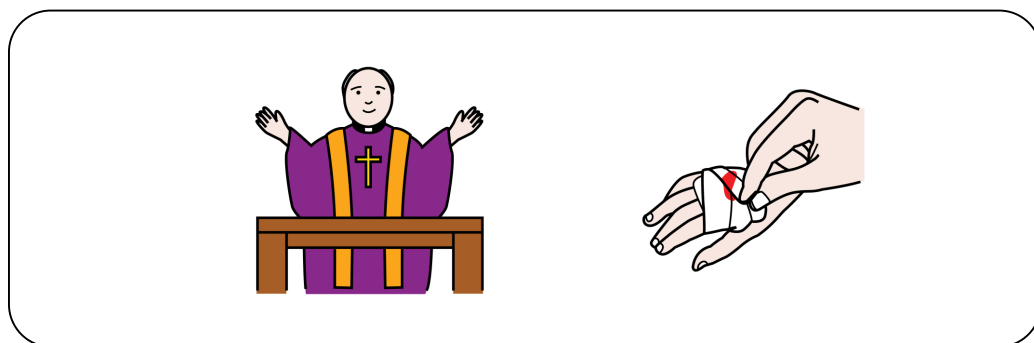

Quando le atraparon le pusieron las **esposas**.

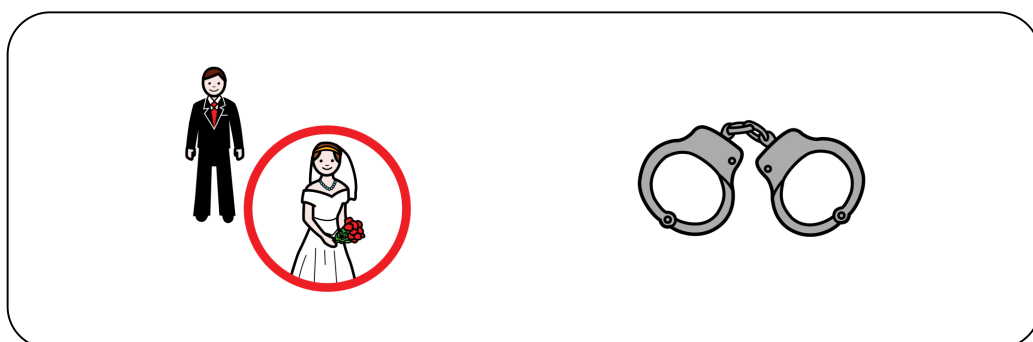

El fin de semana iremos a la **estación** de esquí de Candanchú.

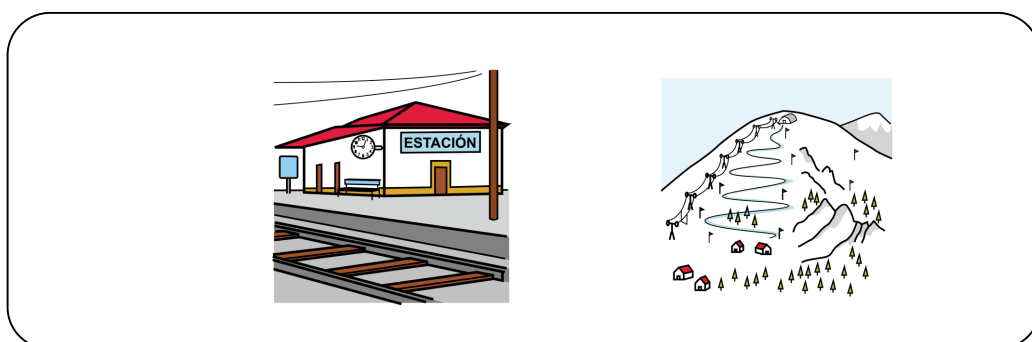

Una bandada de **flamencos** sobrevoló el lago.

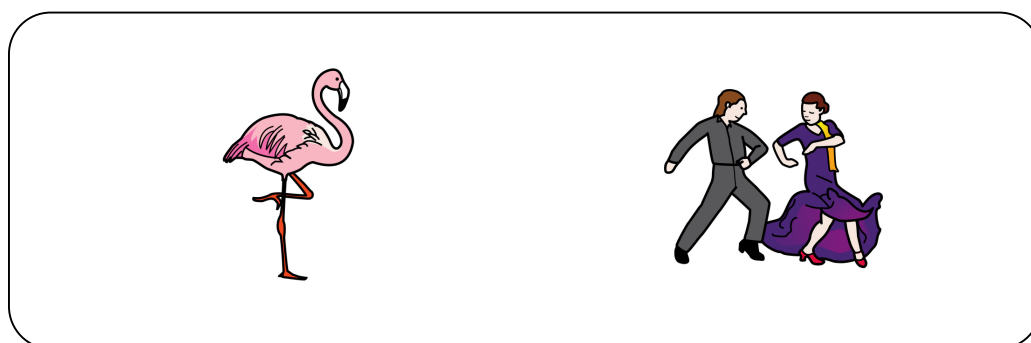

Tengo que cambiar la **batería** del coche.

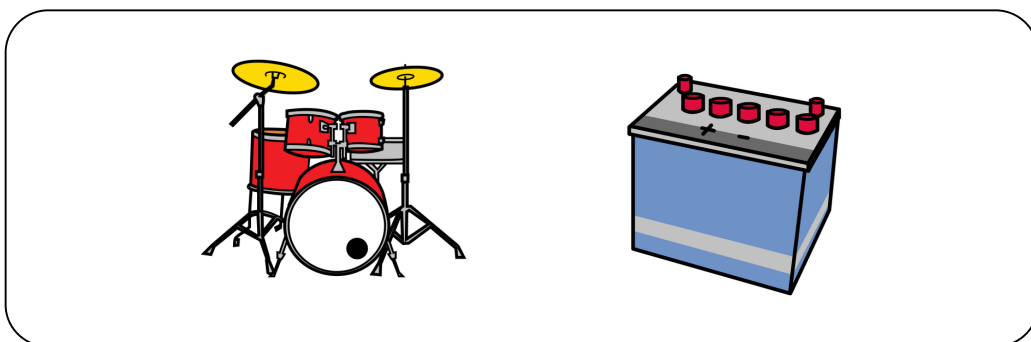

Me hace daño este **botín**.

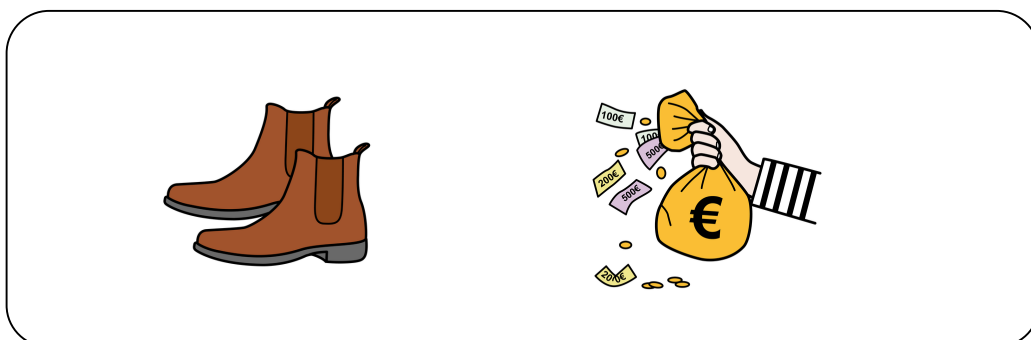

No sabía donde había metido la **sierra**.

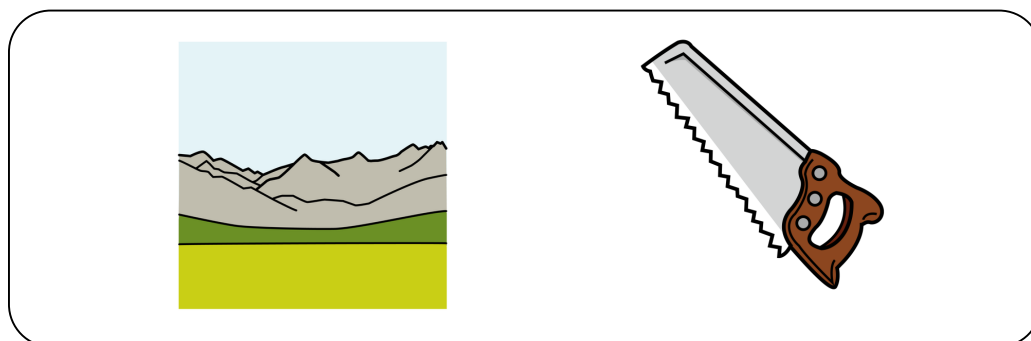

Menudo **chorizo**, se llevó todo el dinero del banco.

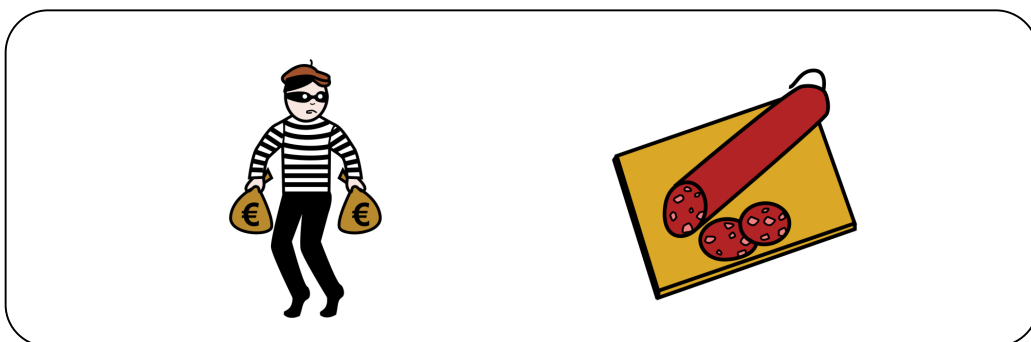

Me mareé en la **montaña** rusa.

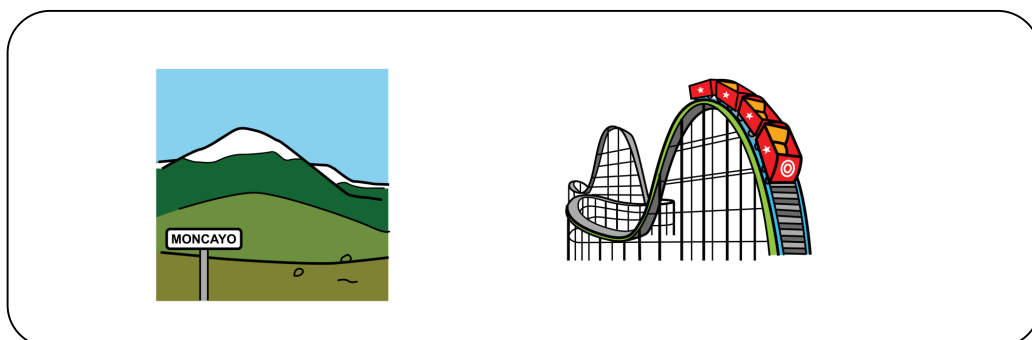

Tengo que ir a **abonarle** la prenda.

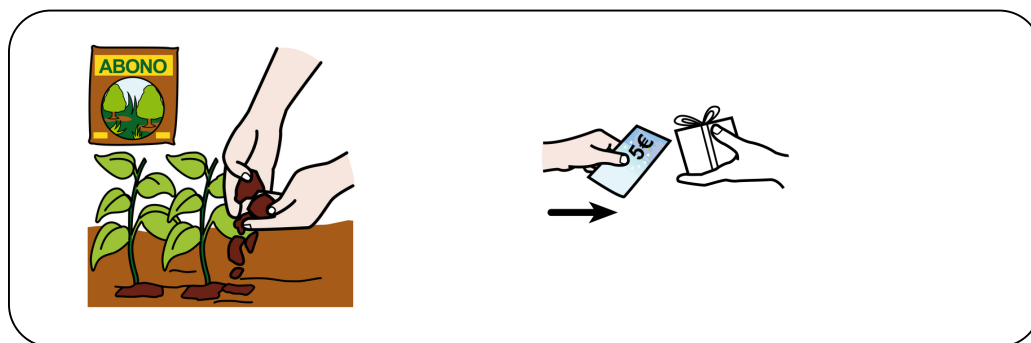

El tío de Darío invirtió sus ahorros en la **bolsa**.

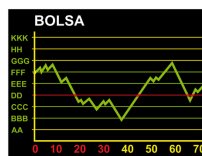

Está convaleciente tras la **operación** sufrida.

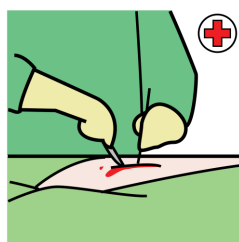

$$\begin{array}{r} +8 \\ 2 \\ \hline \end{array}$$

Hicieron una excursión en **globo** hace unos meses.

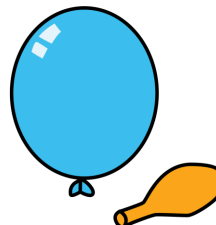
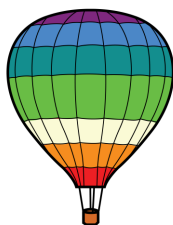

Se **bate** bien el huevo y se deja reposar un rato.

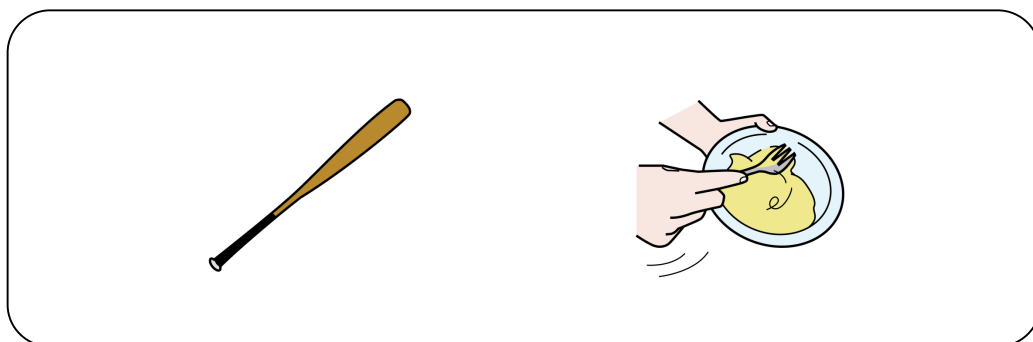

Le dio una **torta** porque estaba enfadado.

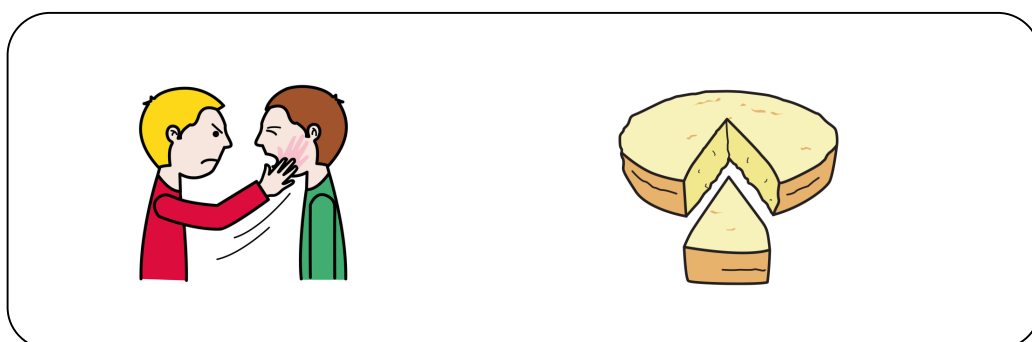

El **gallo** nos despertó en cuanto amaneció.

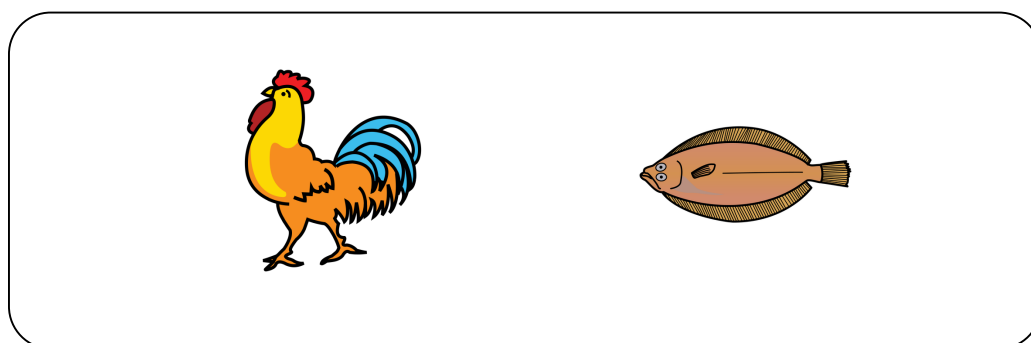

Mi primo Javier es muy **perezoso**.

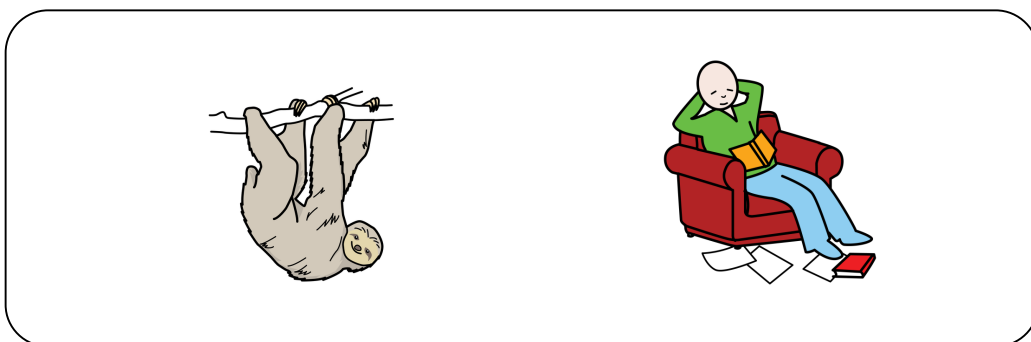

Me apetece mucho un **perrito** caliente.

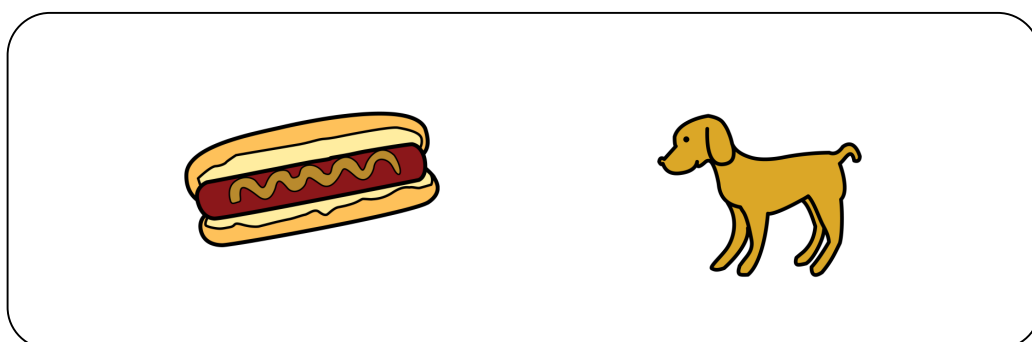

No te has dado cuenta pero llevas una **media** rota.

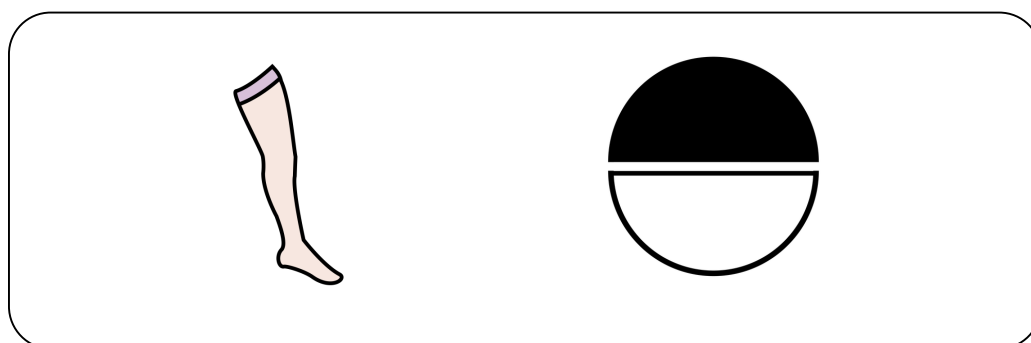

Lanzamos la **cometa** y se elevó a lo más alto.

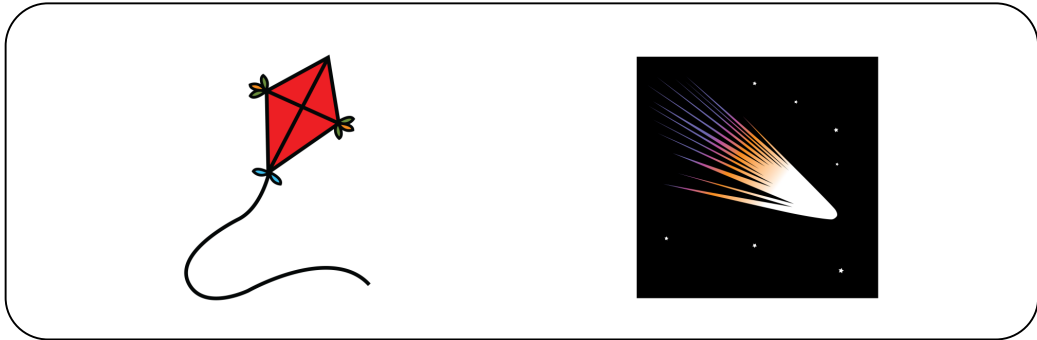

Ese **caballito** galopa muy rápido.

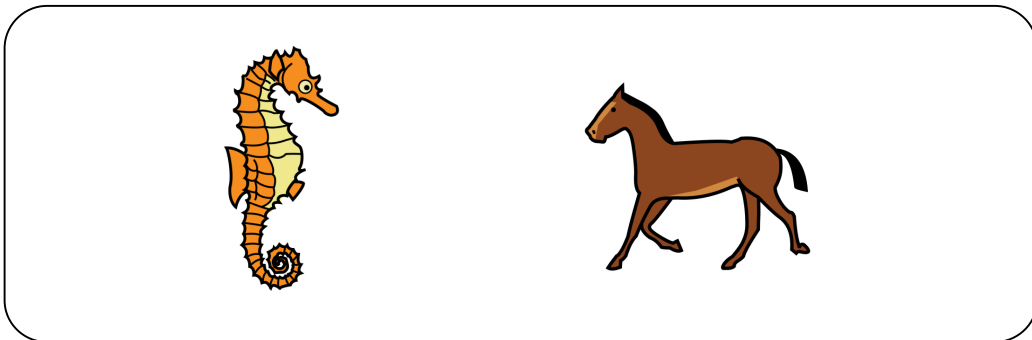

Se terminó todas las **palomitas**.

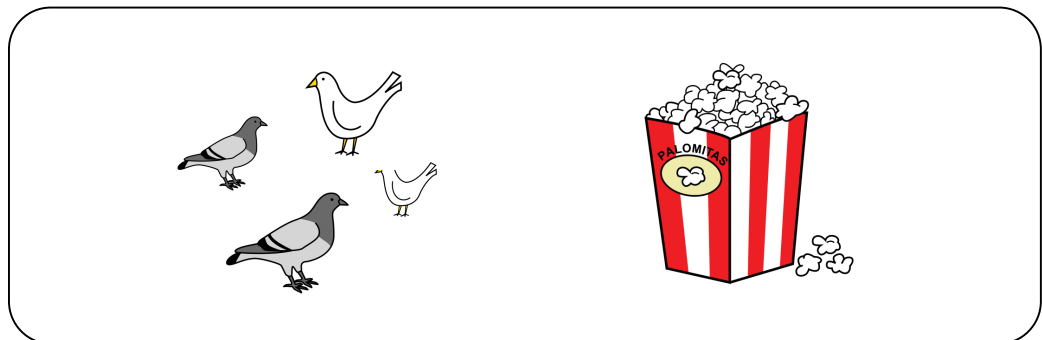

Se me olvidó comprar **pasta** dentífrica.

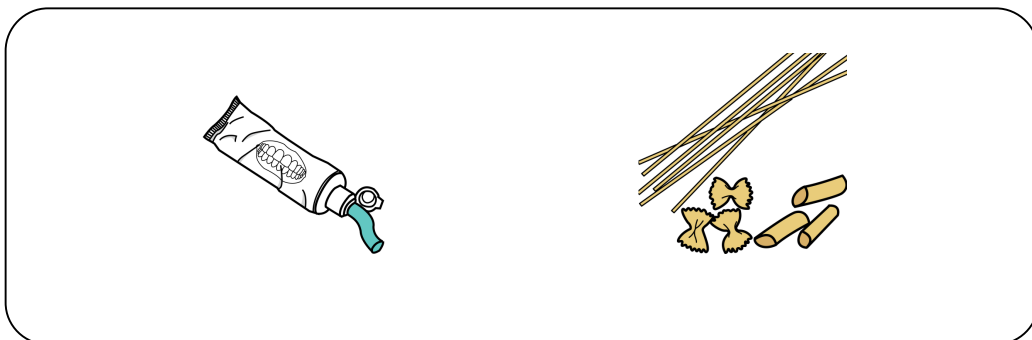

En las fiestas lanzaron unos **cohetes** defectuosos.

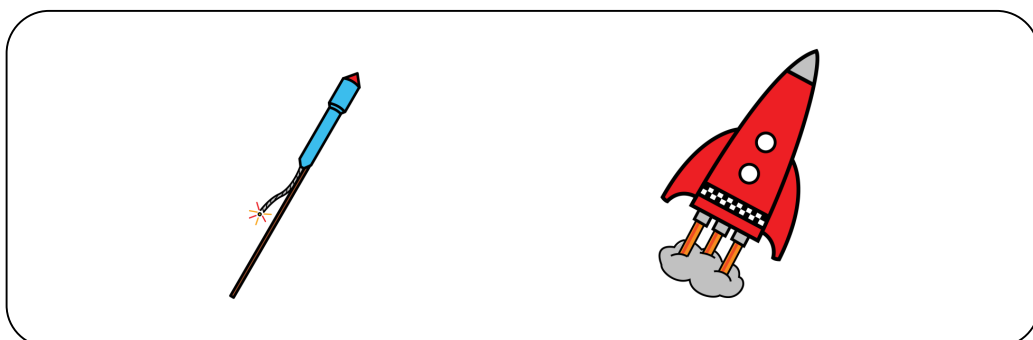

Seguramente irán a jugar al **parque**.

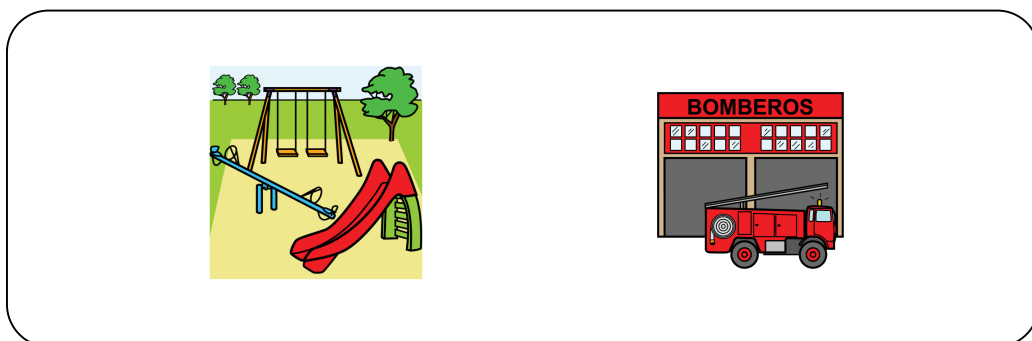

Cargaron el **arca** y empezaron a navegar.

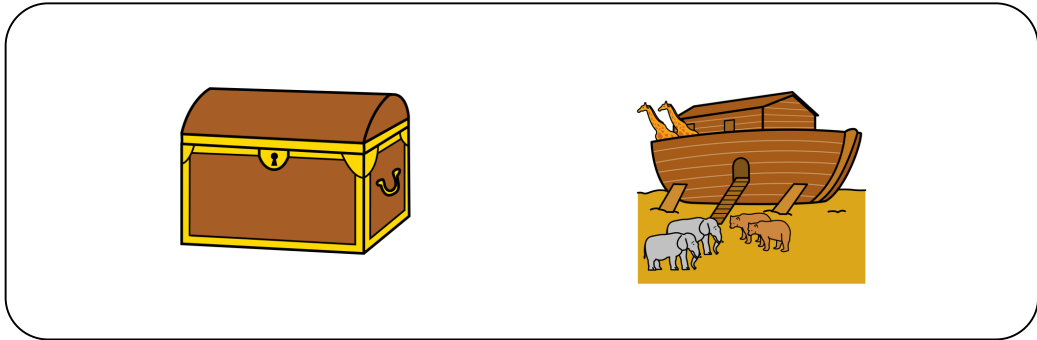

Ya han montado la **carpa** en la explanada.

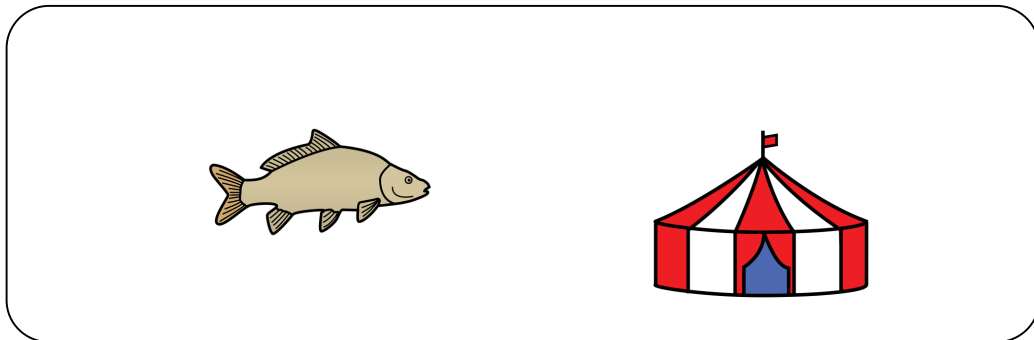

Han soltado la **presa** porque está lloviendo.

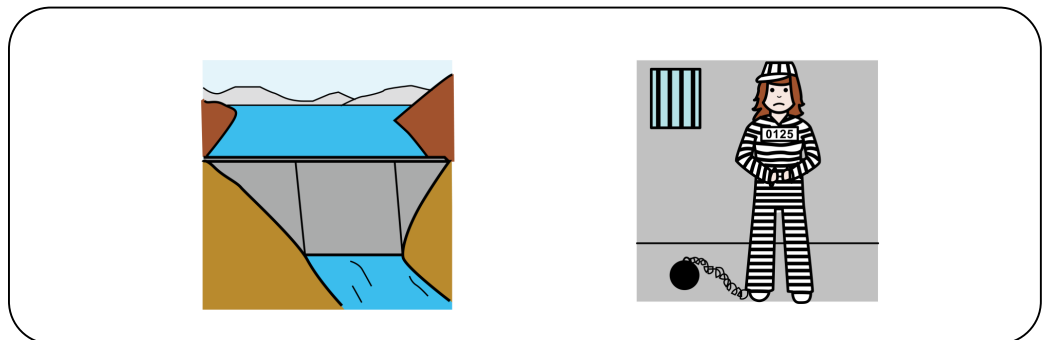

Me he comprado unas **aletas**.

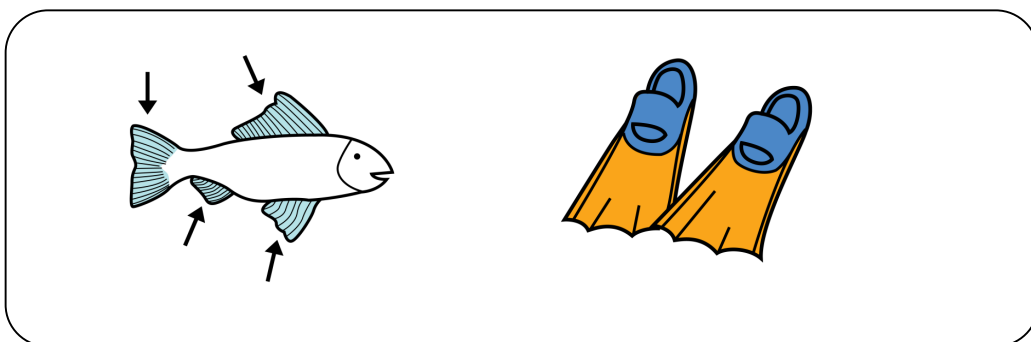

Ese **vaquero** te queda muy bien.

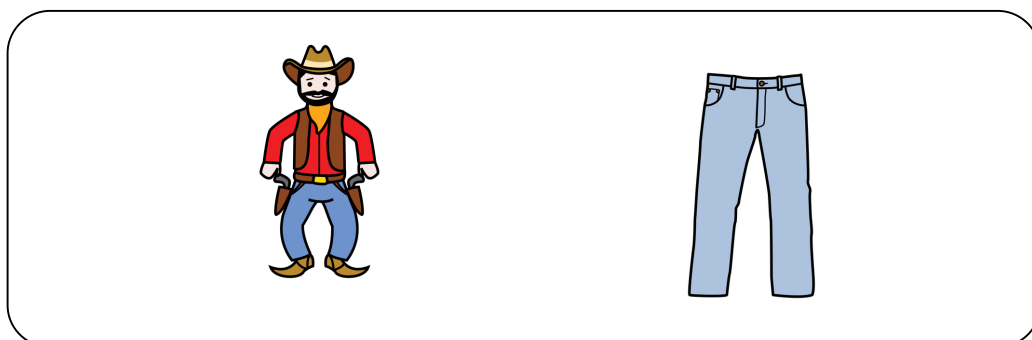

La **barra** pesaba mucho y le cayó al pie.

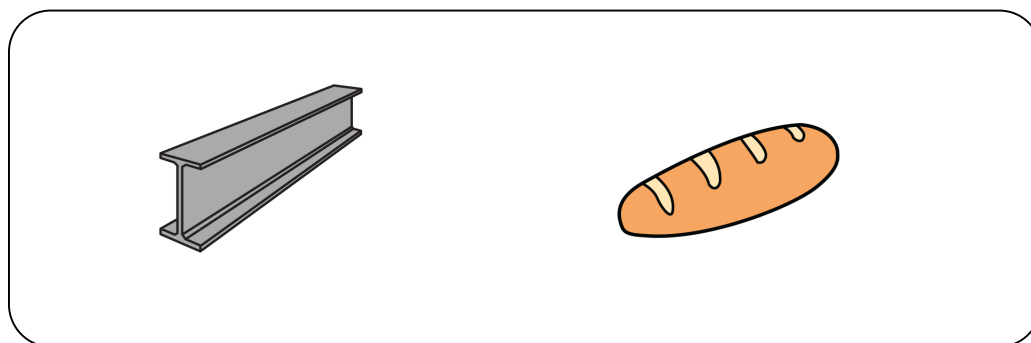

Se lanzó al vacío desde la **torre**.

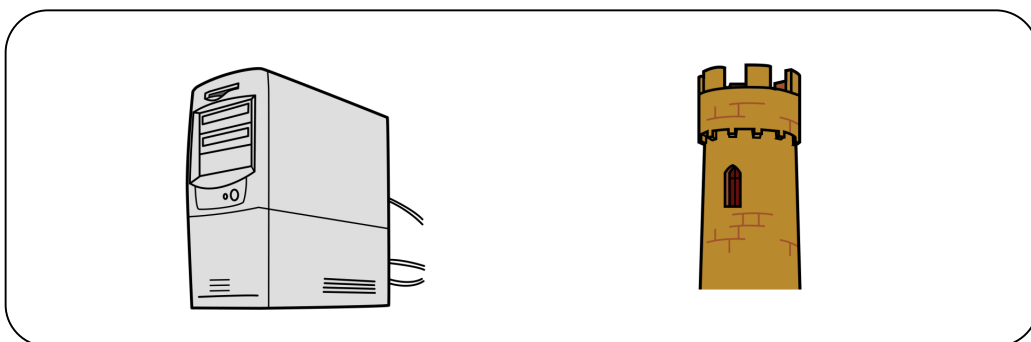

Aun me quedan por hacer tres **fichas**.

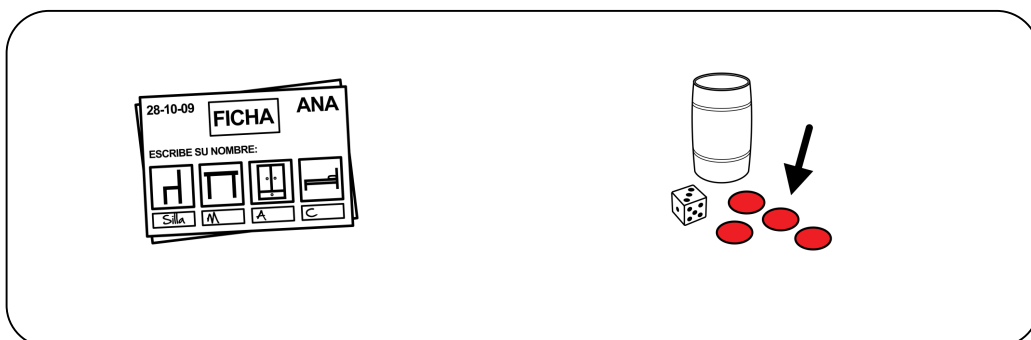

Llevaba una **rosa** en la solapa.

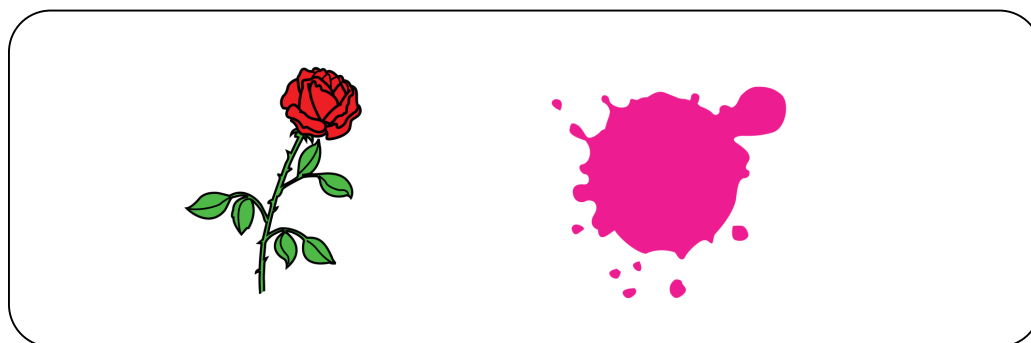

Encargaremos una **corona** en esta floristería.

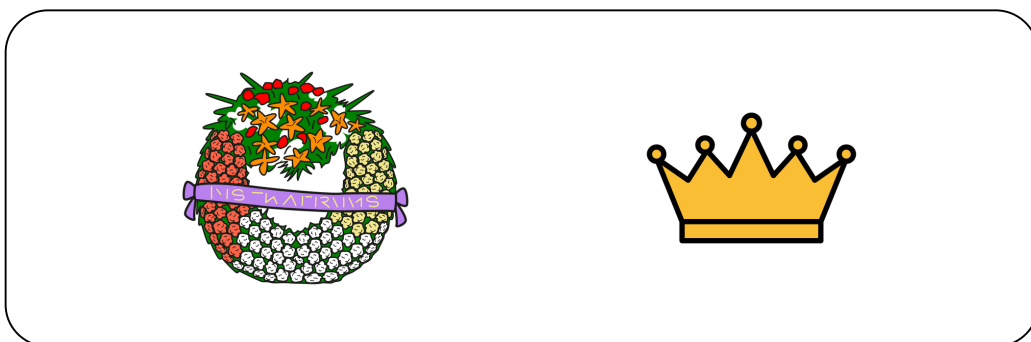

Ese agua ya está **tibia**.

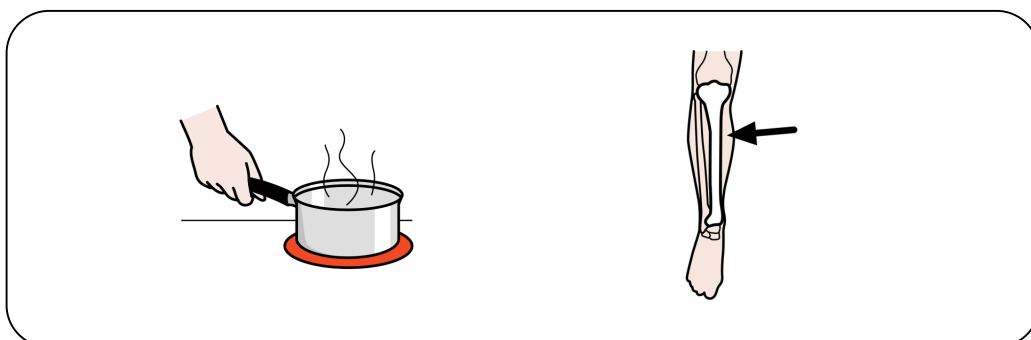

No llames al **timbre** porque están durmiendo.

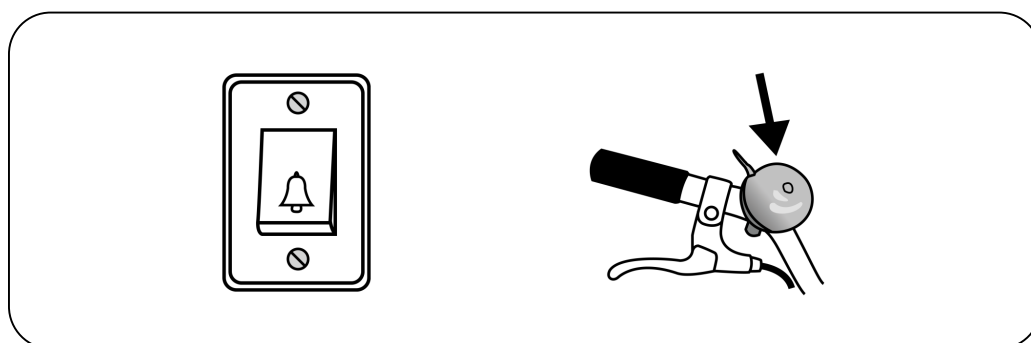

En el conservatorio aprendió a tocar la **trompa**.

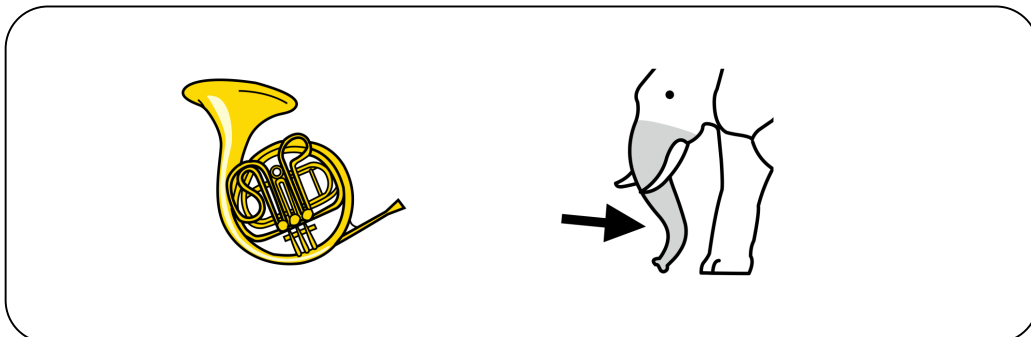

Esa **crema** deja la piel muy hidratada.

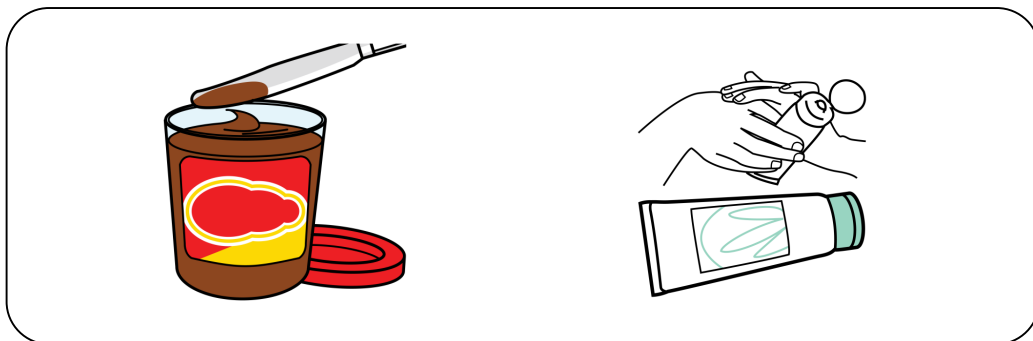

Me gustaría aprender a bailar la **salsa**.

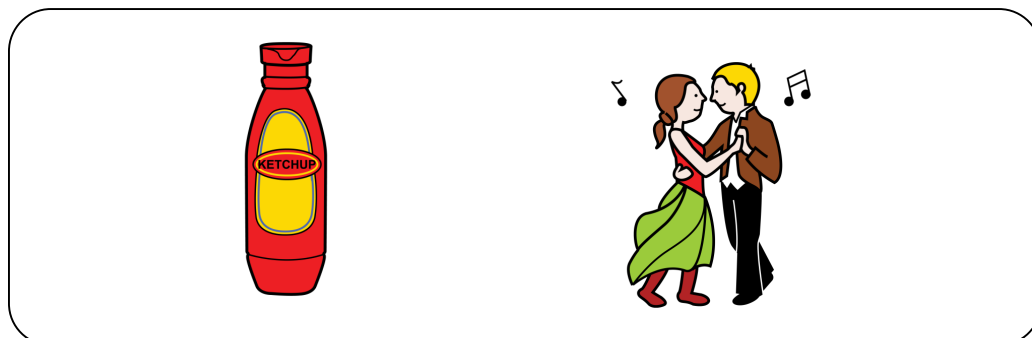

He dejado el paquete **sobre** la mesa.

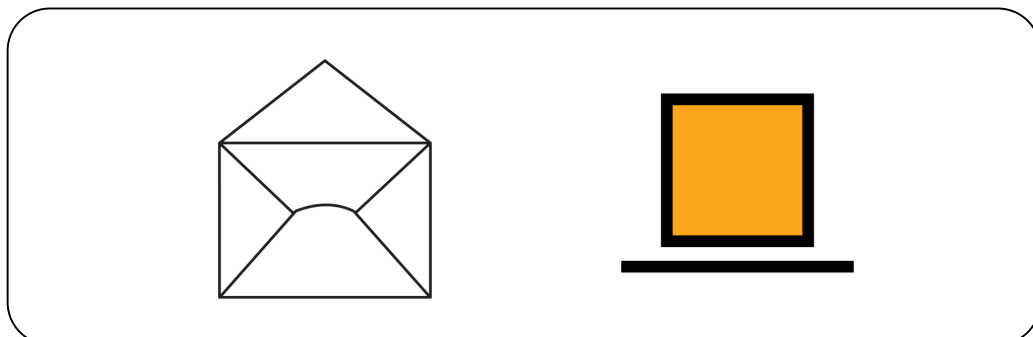

Vimos una **cala** preciosa cerca de Mahón.

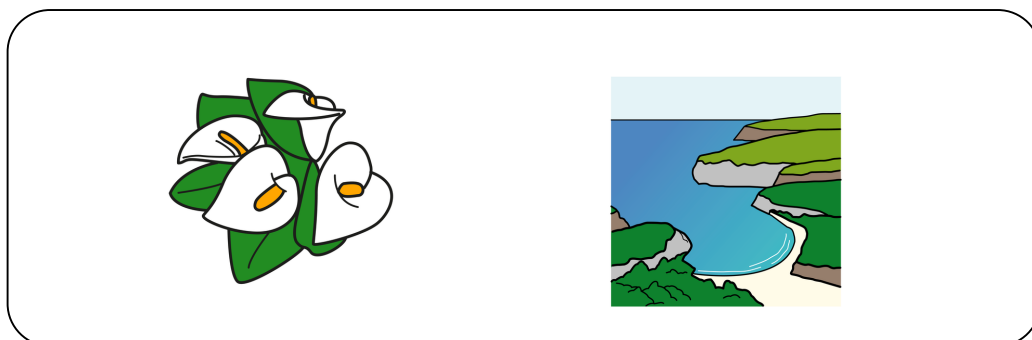

Me gusta mucho esa **sombra** de ojos.

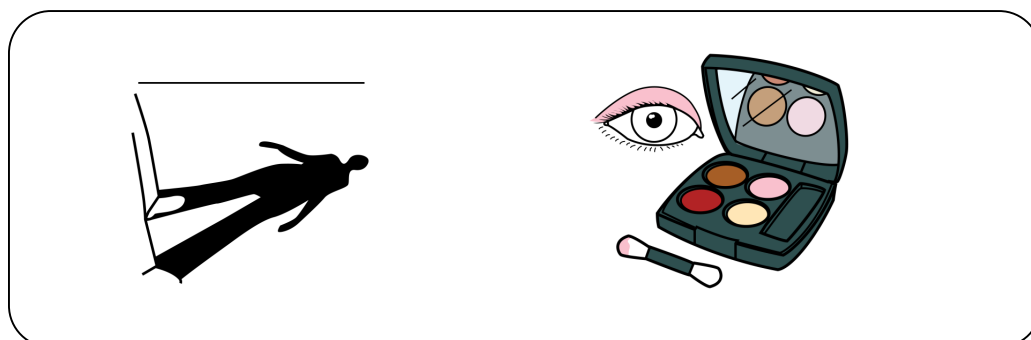

Acércate por la **taquilla** y coge las entradas.

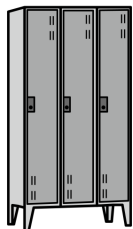

Se le cayó el móvil por la **taza**.



Si **corro** un poco más te alcanzaré.



Esta **navaja** corta mucho, ten cuidado.

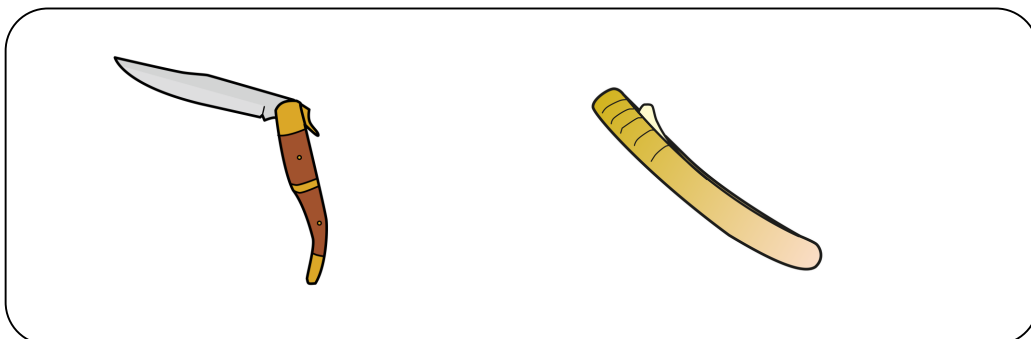

He comprado un **décimo** de lotería.



Se hizo mucho daño en el **muslo**.

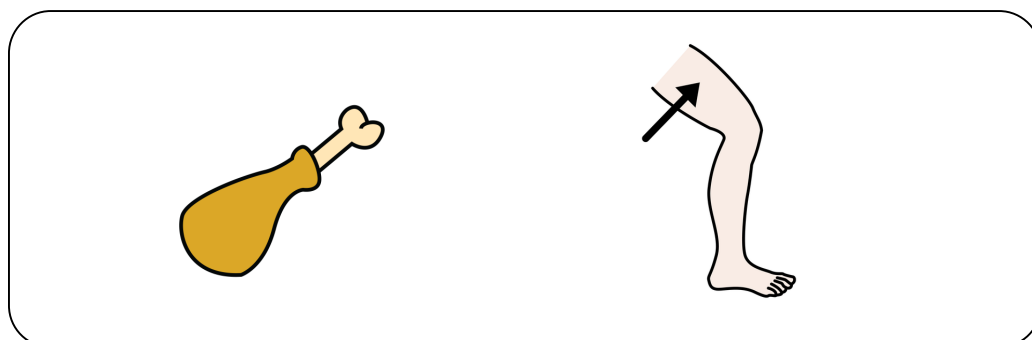

Le vi **pegar** una paliza a otro niño.

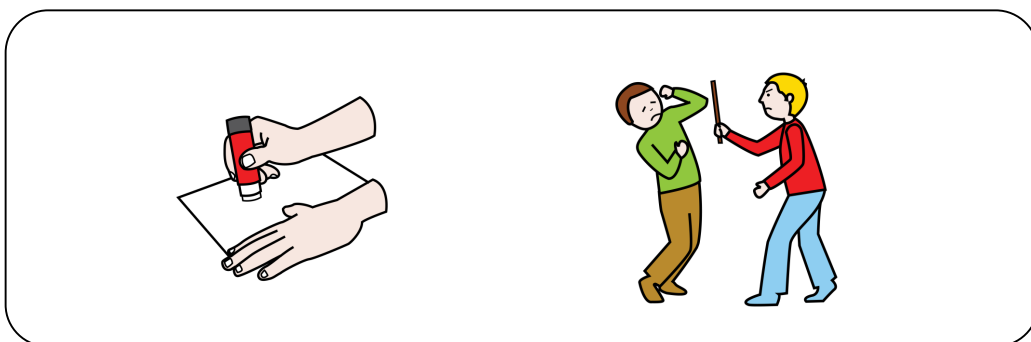

El **imán** predicó en la mezquita.

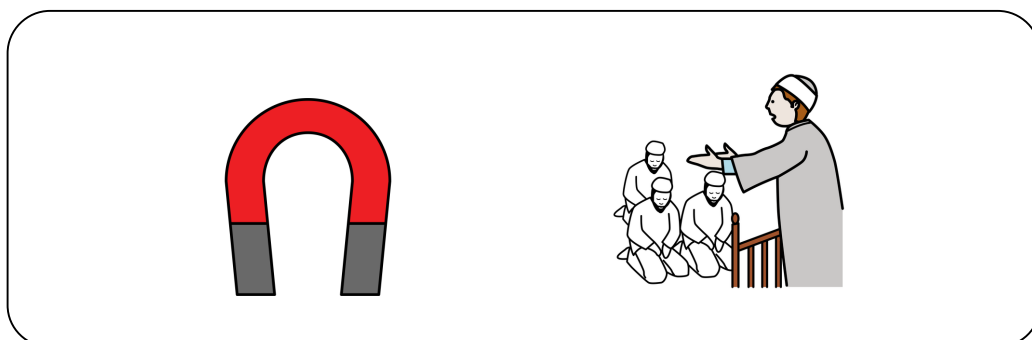

Hay que cambiar el **bombín** de la puerta.

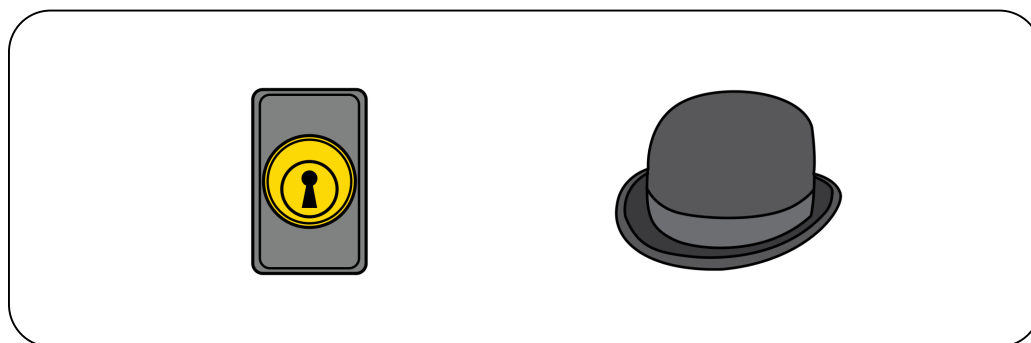

Mi abuelo fumaba en **pipa**.



Tocaba los **platinos** en la charanga de las fiestas.

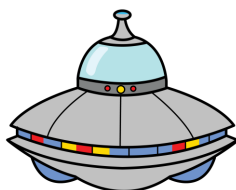

En el pentagrama hay una **blanca** y una corchea.

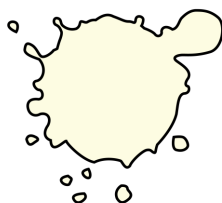

La **grúa** cargo los vehículos siniestrados y se los llevó.

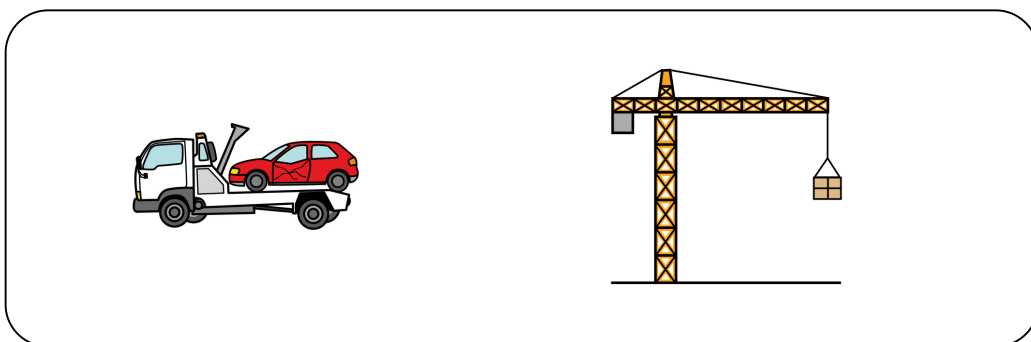

Entramos en la **mina** dentro de una vagoneta.

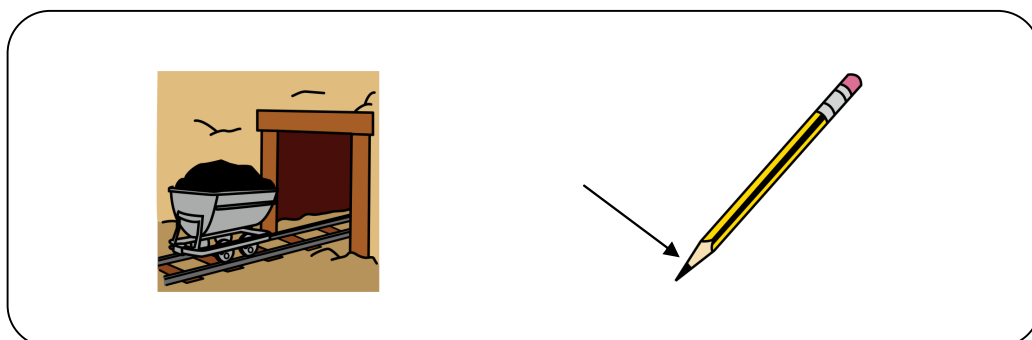

El **partido** terminó en empate.

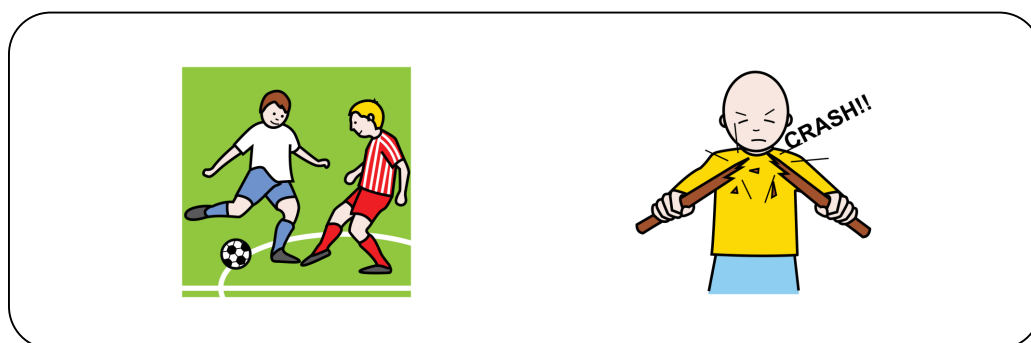

Hay un agujero en la **cama** elástica.

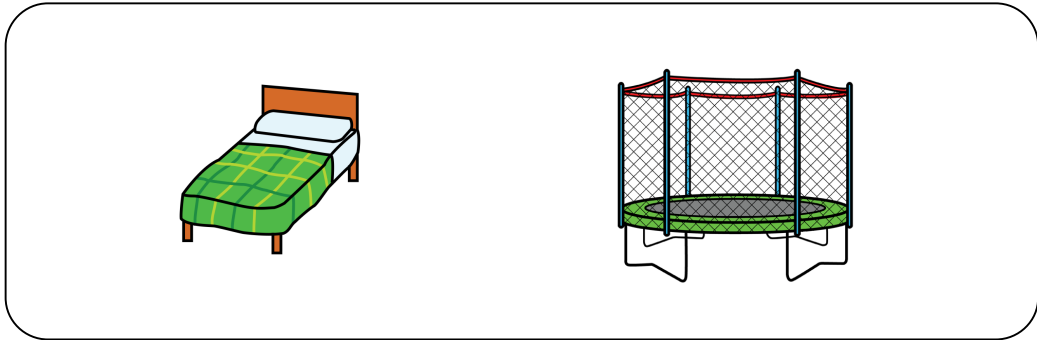

Se me olvidó pega el **sello** en los sobres.

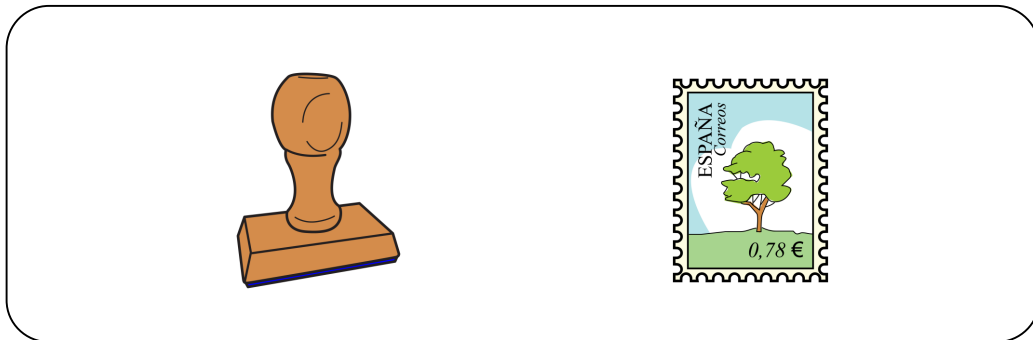

Teníamos que dibujar un **triángulo** equilátero.

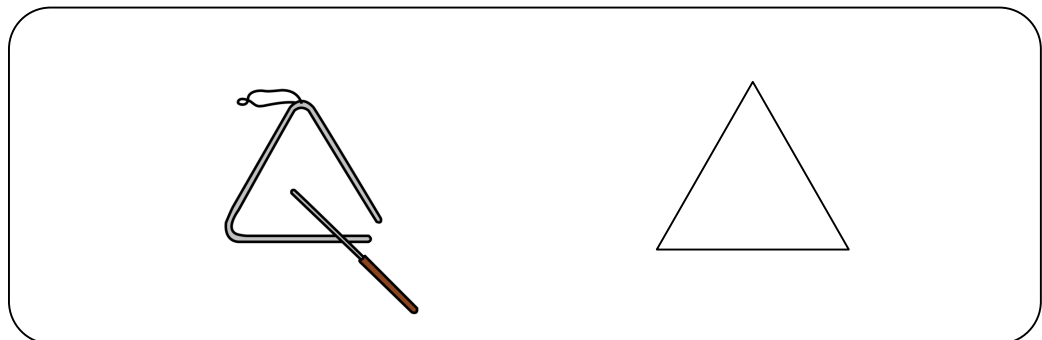

Desde el pesquero vimos el **banco** de peces.

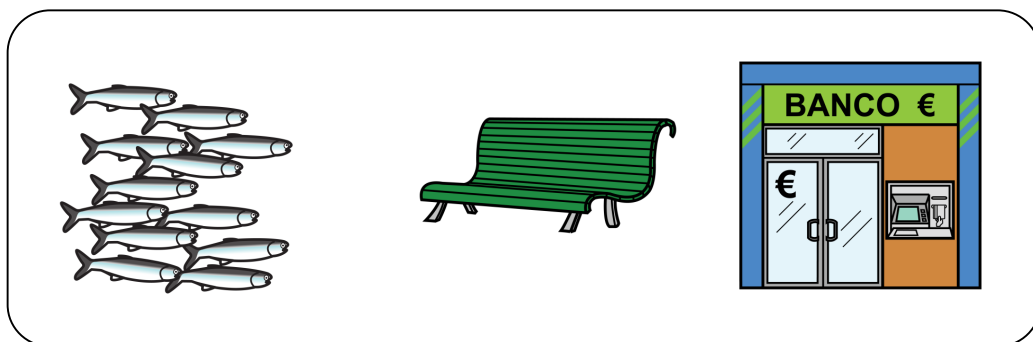

Necesito la **cinta** aislante para arreglar la lámpara.

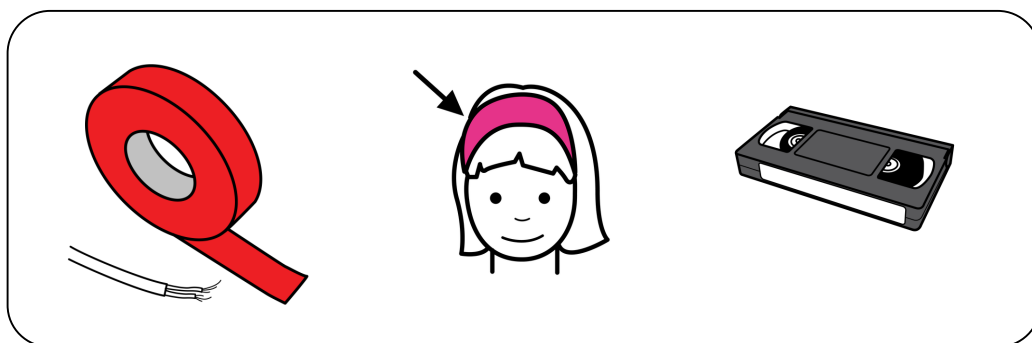

En la segunda **planta** está mi oficina.

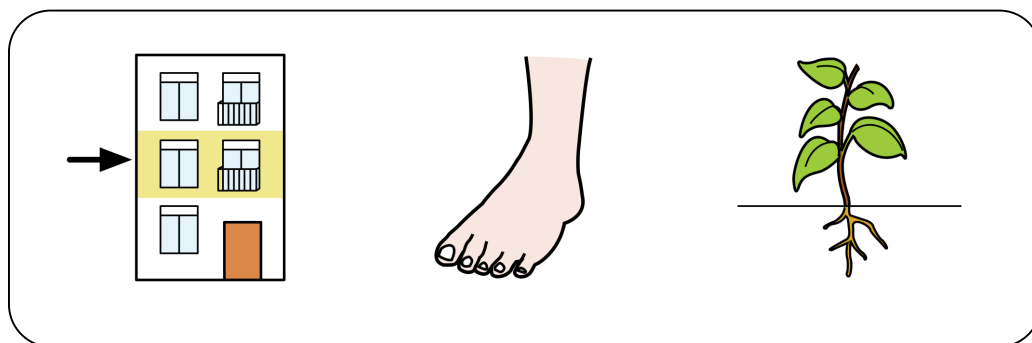

¡Ten cuidado con ese cangrejo, tiene unas **pinzas** enormes!

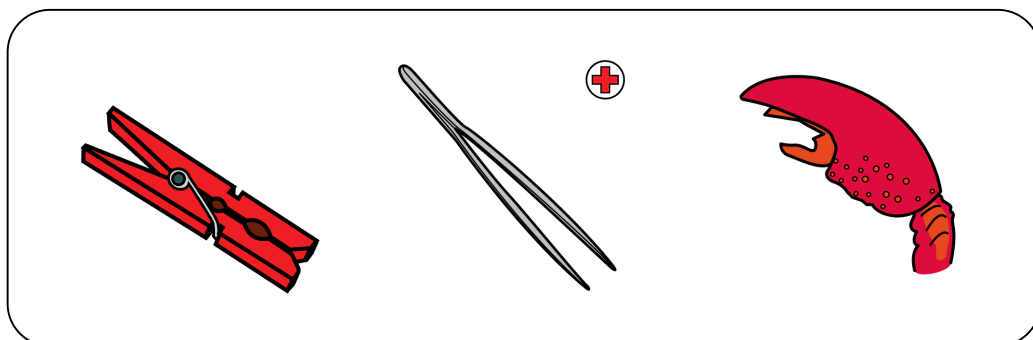

Se rompió el **radio** y le han escayolado.

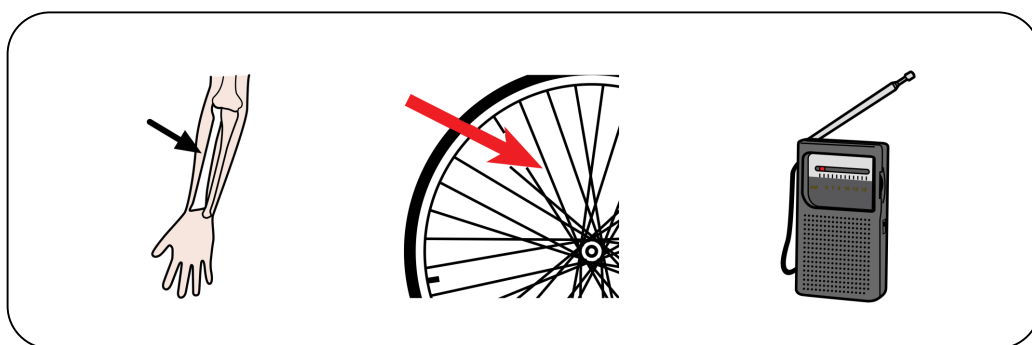

La **llama** le escupió cuando se acercó.

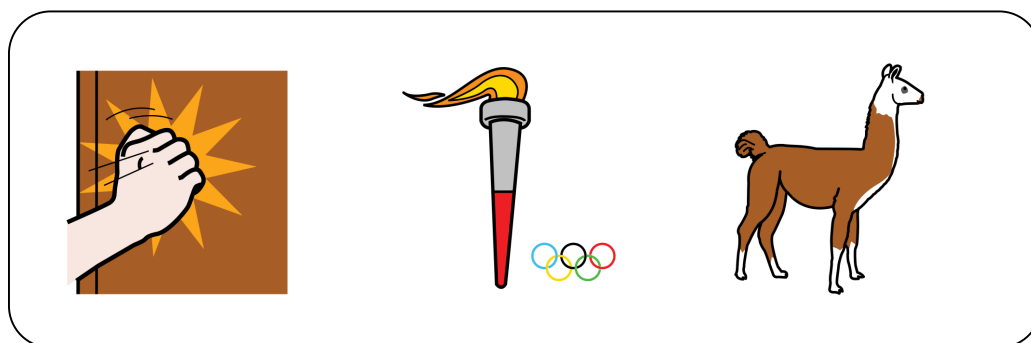

Se me han olvidado las **llaves** y no puedo abrir.

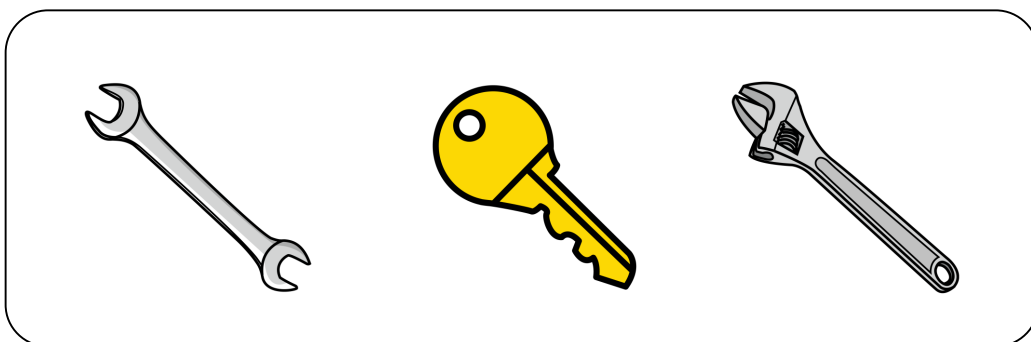

Echa un poco de **lima** en la sangría.

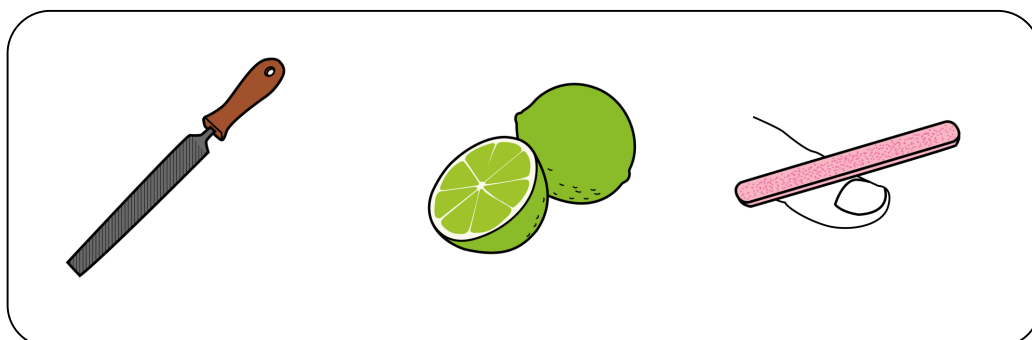

Es una **estrella** muy famosa que ha grabado un disco.



Pon una **pica** cerca de las espaldas.

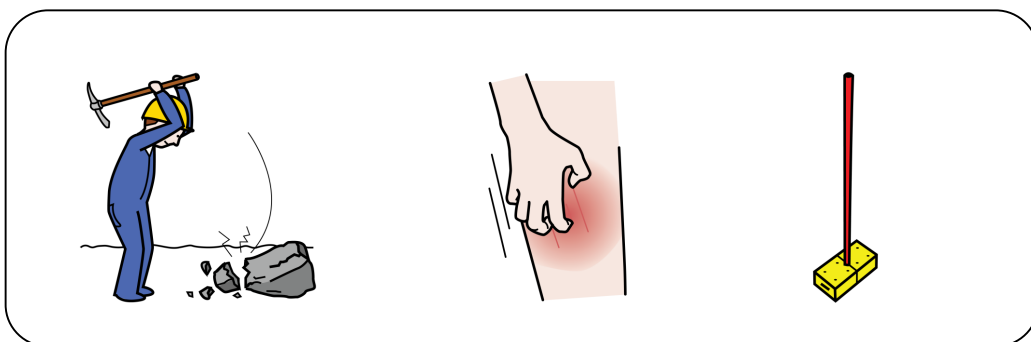

Ponte el **polo** que te he planchado.

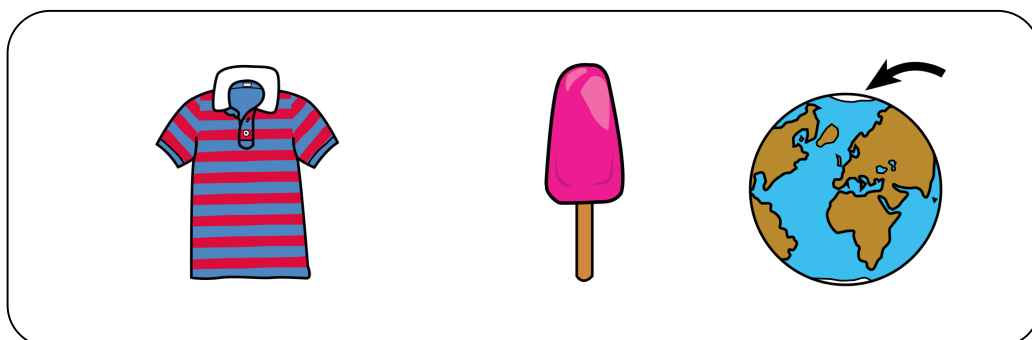

Se me han perdido los **gemelos** de oro.

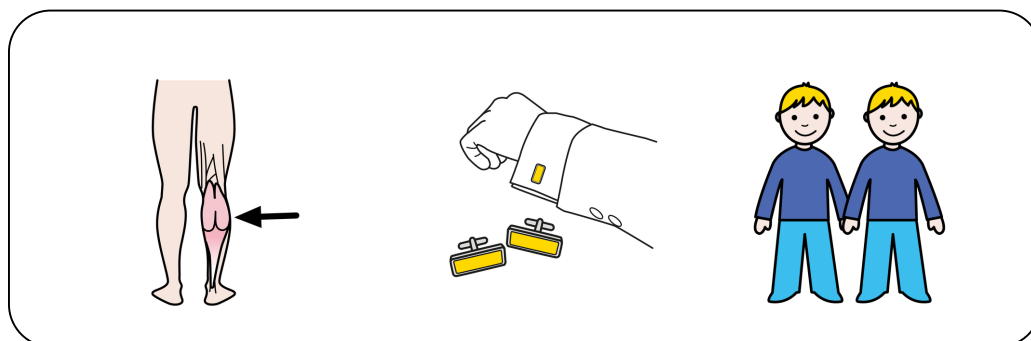

Llevaba un **cabo** suelto, se lo pisó y se cayó.

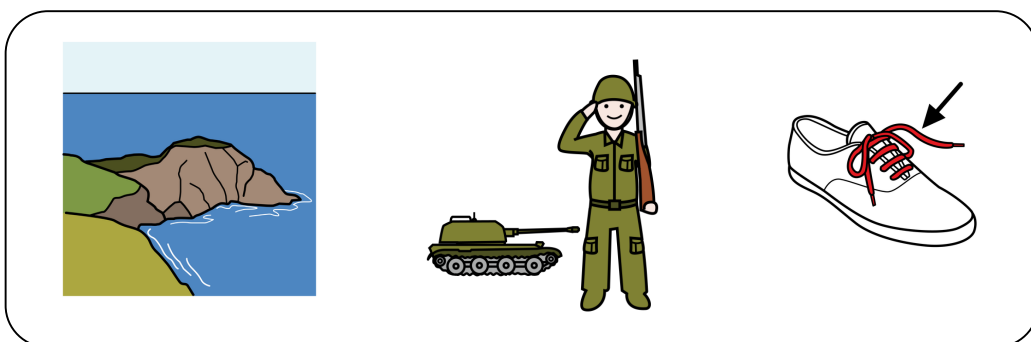

Pusieron una bandera en el **pico** de la montaña.

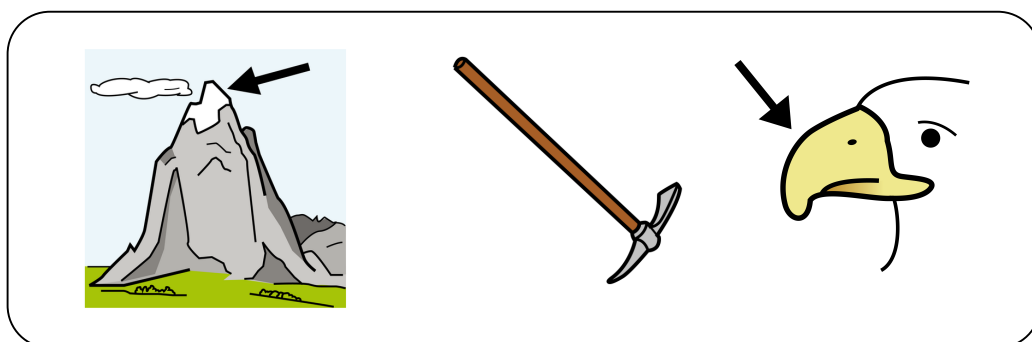

Había dos motores en el **ala**.

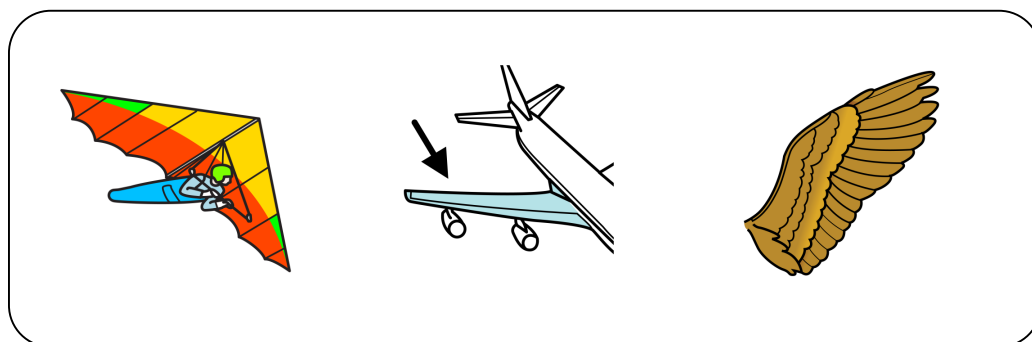

Dame una moneda para coger un **carro**.



Me encontré con Matías cerca de la **caja** de ahorros.

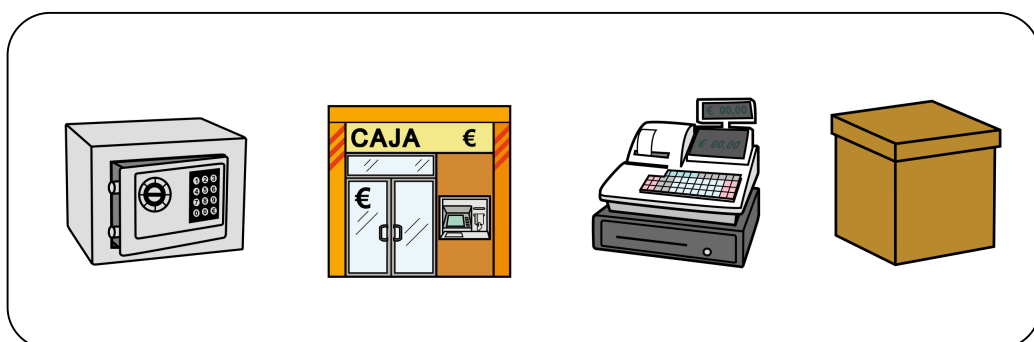

Al carpintero se le perdió el **cepillo**.

